

Відомість креслень комплекту ГЧ

Арк.	Найменування	Примітка
1	Загальні дані.	
2	Схема розташування території у планувальній структурі населеного пункту (району) М 1:5000; Ситуаційна схема.	
3	План існуючого використання території М 1:2000.	
4	Схема планувальних обмежень. Опорний план М 1:1000.	
5	Проектний план. План червоних ліній М 1:1000.	
6	Схема інженерних мереж; Схема організації руху транспорту і пішоходів М 1:2000.	
7	Схема інженерної підготовки території та вертикальне планування М 1:2000.	
8	Поперечні профілі вулиць М 1:100.	
9	Фотофіксація існуючого стану.	

Основні техніко-економічні показники детального плану території

Назва показників	Одиниця виміру	Значення показників		
		Існуючий стан	Етап від 3 років до 7 років	Етап від 15 років до 20 років
Територія				
Територія в межах проекту	га	11,9198		
Територія в межах благоустрою у тому числі:	»	8,9700	11,9198	
- площа забудови	м ²	6 065,6	8 446,4	
- зелені насадження (крім зелених насаджень мікрорайонного значення)	»	—	59 147,0	
- вулиці, проїзди, площі (тверде покриття)	»	—	22 106,6	
Відсоток озеленення	%	—	65,9	
Поверховість	пов.	1-2	1-2	
Гранична висота будівель	м	—	15,0	

Відомість документів, на які посилаються

Позначення	Найменування	Примітка
ДБН Б.1.1-14:2012	Склад та зміст детального плану території	
ДБН В.2.2-12:2018	Планування і забудова територій	
ДСТУ БА 2.4-6:2009	Правила виконання робочої документації генеральних планів	
ДСТУ БВ 2.7-30-95	Нерудні матеріали для щебених і гравійних основ і покриття автодоріг	
Документи, що додаються		
	Проектний план з проекту районного планування Черняхівського району	
	Варіант обладнання пожежного пірсу	

Загальні дані

- ДПТ розроблений на підставі завдання на проектування, а також:
- Розпорядження Черняхівської РДА
Житомирської області №40 від 22.02.2019 р.
- Картографічна основа у відповідності до державного масштабного ряду у державній систем координат УСК-2000 3% зони (на основі МСК).
- Умовні графічні позначення елементів генплану виконані по ДСТУ БА 2.4-2:2009

Зам. інв. №

Підпис і дата

Інв. №ориг.

						04/02-2019 - ГЧ		
						Детальний план території земельної ділянки, розміщеної поза межами села Щеніїв на території Високівської сільської ради Черняхівського району Житомирської області		
Змін.	Кільк.	Арк.	№ док.	Підпис	Дата	Стадія	Аркуш	Аркушів
						ДПТ	1	9
ГАП	Муравський					Загальні дані.		ФОП Ішук А.В.
Перевірив	Муравський							
Розробив	Шлапак І.							
Н. контр	Ковальчук С.							

**Схема розташування території
у планувальній структурі населеного пункту М 1:5 000**



Ситуаційна схема.

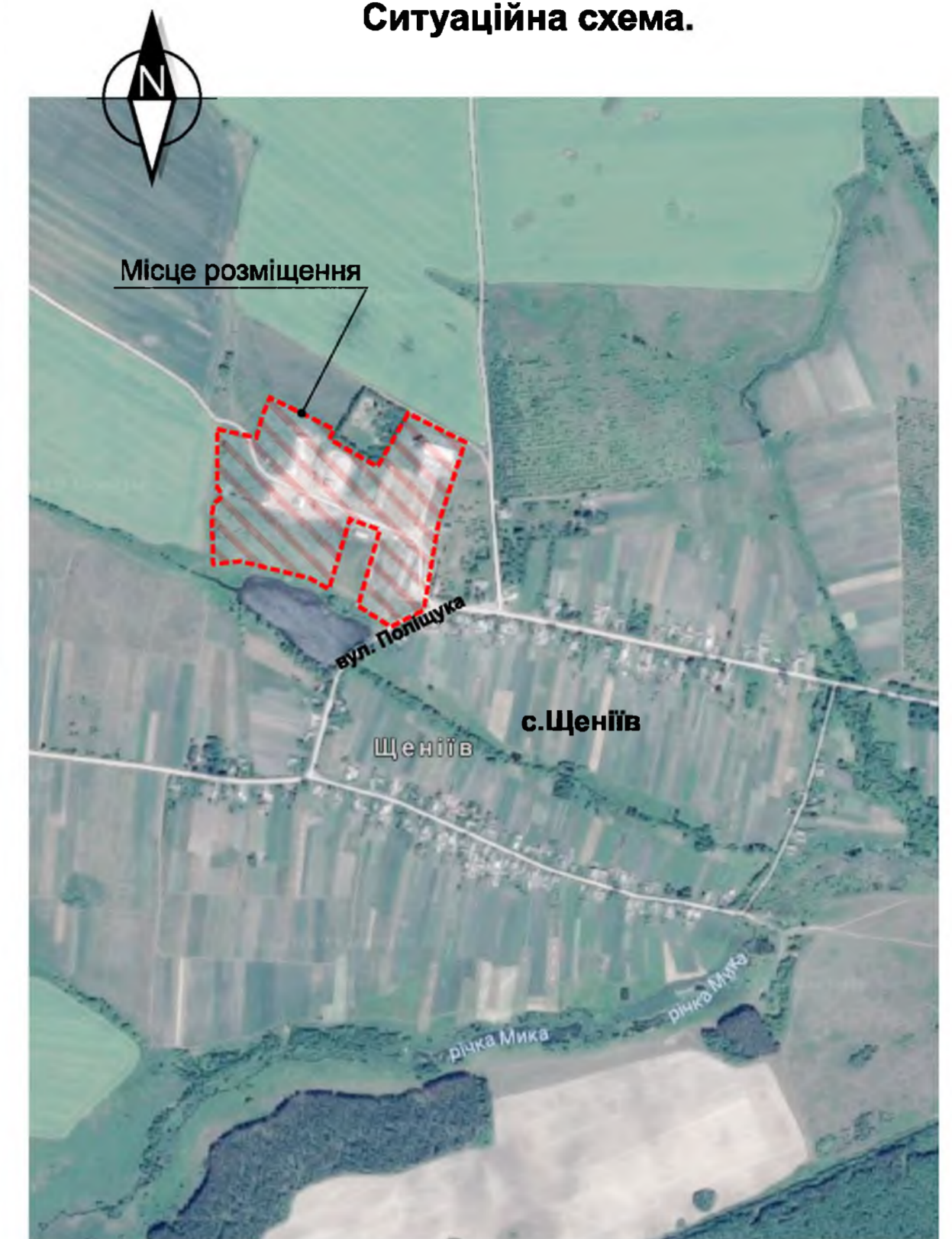

Умовні позначення:

 - Межі земельної ділянки площею - 11.9198 га (проект).
Кадастровий номер: 1825684000:02:000:0440



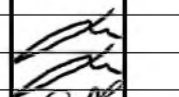

Інв. №ориг. Підпис і дата Зам. інв. №

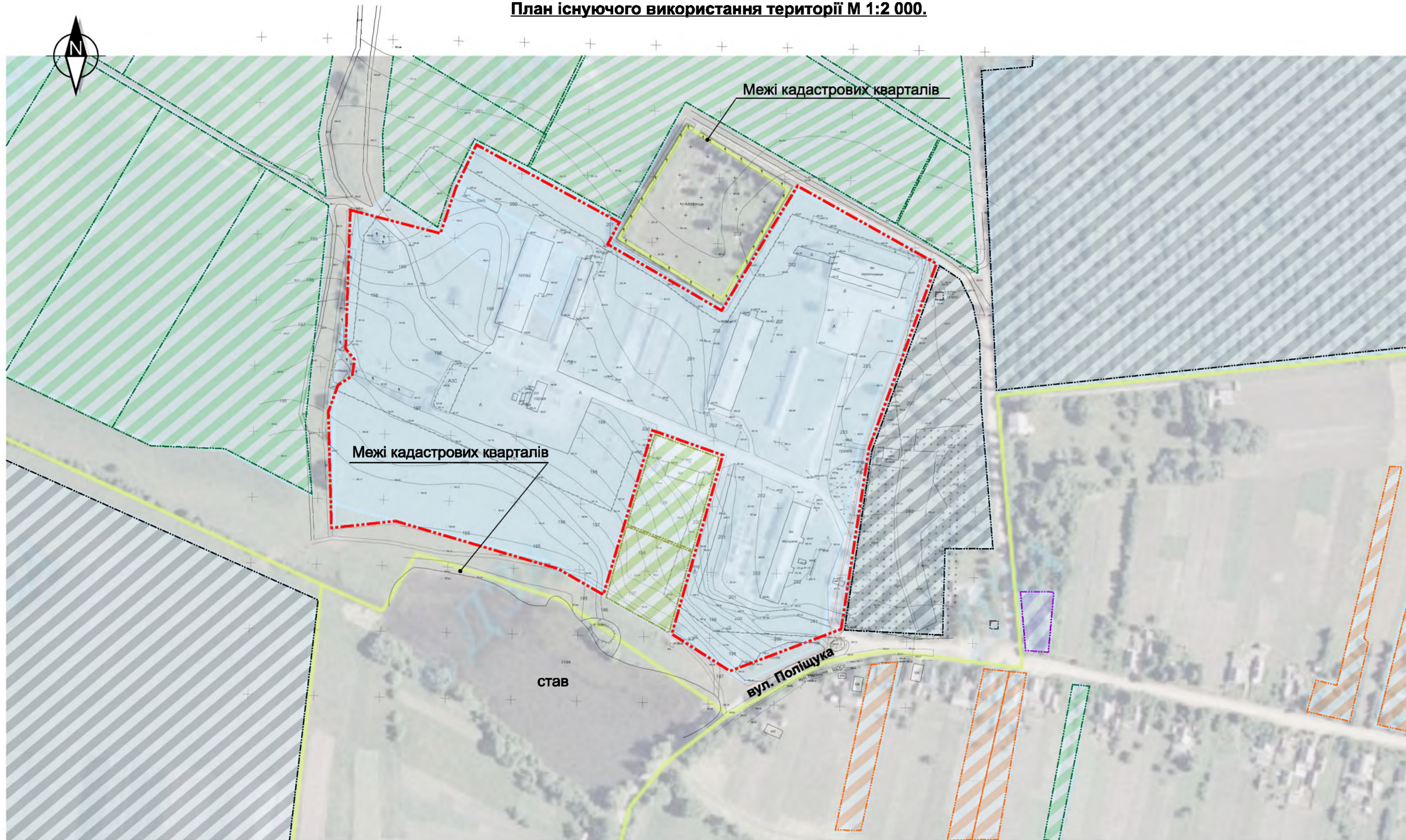

						04/02-2019 - ГЧ		
						Детальний план території земельної ділянки, розміщеної поза межами села Щенів на території Високівської сільської ради Черняхівського району Житомирської області		
Змін.	Кільк.	Арк.	№ док.	Підпис	Дата	Стадія	Аркуш	Аркушів
						ДПТ	2	
ГАП	Муравський					Схема розташування території у планувальній структурі населеного пункту (району) М 1:5000; Ситуаційна схема.		
Перевірив	Муравський							
Розробив	Шлапак І.							
Н. контр	Ковальчук С.					ФОП Ішук А.В.		

План існуючого використання території М 1:2 000.



Умовні позначення:

-  - Межі земельної ділянки площею - 11.9198 га (проект).
A.01.01 - Для ведення товарного сільськогосподарського виробництва
-  - Цільове призначення земельної ділянки
A.01.01 - Для ведення товарного сільськогосподарського виробництва
-  - Цільове призначення земельної ділянки
K.16.00 - Землі запасу (земельні ділянки кожної категорії земель, які не надані у власність або користування громадянам чи юридичним особам)
-  - Цільове призначення земельної ділянки
J.114.02 - Для розміщення, будівництва, експлуатації та обслуговування будівель і споруд об'єктів передачі електричної та теплової енергії

-  - Цільове призначення земельної ділянки
B.03.07 - Для будівництва та обслуговування будівель торгівлі
-  - Цільове призначення земельної ділянки
B.02.01 - Для будівництва і обслуговування житлового будинку, господарських будівель і споруд (присадибна ділянка)
-  - Цільове призначення земельної ділянки
A.01.03 - Для ведення особистого селянського господарства

План розроблено згідно публічної кадастрової карти України.

04/02-2019 - ГЧ							
Детальний план території земельної ділянки, розміщеної поза межами села Щенів на території Високівської сільської ради Черняхівського району Житомирської області							
Змін.	Кільк.	Арк.	№ док.	Підпис	Дата		
ГАП	Муравський						
Перевірив	Муравський						
Розробив	Шлапак І.						
Н. контр	Ковальчук С.						
					Стадія	Аркуш	Аркушів
					ДПТ	3	
План існуючого використання території М 1:2 000.					ФОП Іщук А.В.		

Інв. №ориг. Підпис і дата Зам. інв. №

Схема планувальних обмежень. Опорний план М 1:1000.

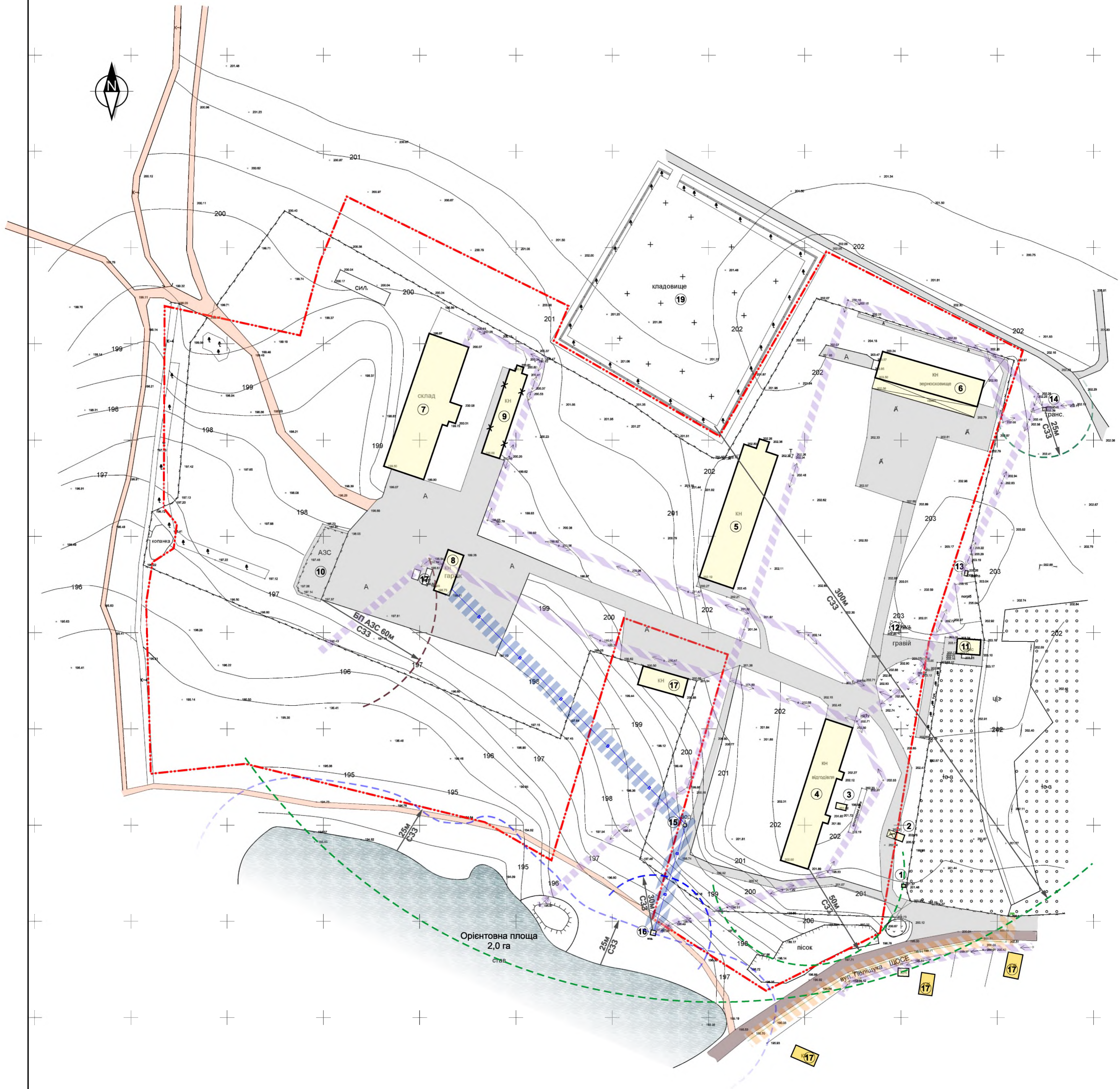

Експлікація будівель і споруд

№	Найменування	Поверховість	Площа забудови, м ²	Примітка
1	Пункт пропуску	-	3,0	Існуючий
2	Вагова з навісом - 1	2	16,0	Існуюча
3	Вагова - 2	1	23,1	Існуюча
4	Корівник, відгодівля (не діючий)	1	1153,1	Існуючий
5	Корівник, відгодівля (не діючий)	1	1381,4	Існуючий
6	Зерносховище з навісом	1	1102,4	Існуюче
7	Склад	1	1640,3	Існуючий
8	Гараж	1	186,0	Існуючий
9	Допоміжна будівля	1	453,2	Демонтаж
10	АЗС внутрішнього використання на 1 колонку	-	-	Існуюча
11	Адміністративно-побутова будівля	1	97,8	Існуюча
12	Підземний резервуар протипож. запасу води	-	-	Існуючий
13	Вулична вбиральня	-	4,3	Існуюча
14	ТП	-	3,0	Існуюча
15	Водонапірна вежа	-	2,0	Існуюча
16	Свердловина	-	-	Існуюча
17	Очисні споруди (септик)	-	-	Існуючий
18	Оточуюча забудова	-	-	Існуюча
19	Кладовище	-	-	Існуюче

Умовні позначення:

- Межі земельної ділянки площею - 11,9198 га (проект).
- Для ведення товарного сільськогосподарського виробництва
- Оточуюча не житлова забудова (існуюча)
- Оточуюча житлова забудова (існуюча)
- Демонтаж забудови (проект)
- Тверде покриття кам'яною бруківкою (існуюче)
- Тверде покриття проїздів (відсів, асфальтобетон, існуюче)
- Тверде покриття проїздів (грунтове, існуюче)
- Елементи озеленення, благоустрою (існуючі)
- Межа охоронної зони газопроводу сер. т. (4,0 м.)
- Межа охоронної зони повітряної лінії електропередач 0,4кВ (2,0 м.)
- Межа охоронної зони водопроводу (5,0 м.)

Всі розміри надані в метрах.

04/02-2019 - ГЧ			
Детальний план території земельної ділянки, розміщеної поза межами села Щенів на території Високівської сільської ради Черняхівського району Житомирської області			
Змін.	Кільк.	Арк. № док.	Підпис Дата
ГАП	Муравський		
Перевірив	Муравський		
Розробив	Шляпак І.		
Н. контр.	Ковальчук С.		
Схема планувальних обмежень. Опорний план М 1:1000.			Стадія Аркуш Аркуші
			ДПТ 4
			ФОП Іщук А.В.

Проектний план. План червоних ліній М 1:1000.



Експлікація будівель і споруд

№	Найменування	Поверховість	Площа забудови, м ²	Примітка
1	Пункт пропуску	-	3,0	Існуючий
2	Вагова з навісом - 1	2	16,0	Існуюча
3	Вагова - 2	1	23,1	Існуюча
4	Корівник, відгодівля (не діючий)	1	1153,1	Існуючий
5	Корівник, відгодівля (не діючий)	1	1381,4	Існуючий
6	Зерносховище з навісом	1	1102,4	Існуюче
7	Склад	1	1640,3	Існуючий
8	Гараж	1	186,0	Існуючий
9	Допоміжна будівля	1	453,2	Демонтаж
10	АЗС внутрішнього використання на 1 колонку	-	-	Існуюча
11	Адміністративно-побутова будівля	1	97,8	Існуюча
12	Підземний резервуар протипож. запасу води	-	-	Існуючий
13	Вулична вбиральня	-	4,3	Існуюча
14	ТП	-	3,0	Існуюча
15	Водонапірна вежа	-	2,0	Існуюча
16	Свердловина	-	-	Існуюча
17	Очисні споруди (септик)	-	-	Існуючий
18	Оточуюча забудова	-	-	Існуюча
19	Кладовище	-	-	Існуюче
20	Гараж	1	1278,4	Проект
21	Зерносховище з навісом	1	1102,4	Перспектива
22	Тимчасова автостоянка	-	-	Проект
23	Майданчик первинних засобів пожежогасіння	-	-	Проект
24	Сміттєзбірні контейнери	-	-	Проект

Умовні позначення:

- Межі земельної ділянки площею - 11,9198 га (проект).
- Межі благоустрою земельної ділянки площею - 8,9700 га (проект).
- Забудова ділянки (проект)
- Оточуюча не житлова забудова (існуюча)
- Демонтаж забудови (проект)
- Оточуюча житлова забудова (існуюча)
- Тверде покриття проїздів (проект)
- Тверде покриття тротуарів (проект)
- Тверде покриття проїздів (відсів, асфальтобетон, існуюче)
- Тверде покриття проїздів (грунтове, існуюче)
- Елементи озеленення, благоустрою (існуючі)
- Межа охоронної зони газопроводу сер. т. (4,0 м.)
- Межа охоронної зони повітряної лінії електропередач 0,4кВ (2,0 м.)
- Межа охоронної зони водопроводу (5,0 м.)

Основні техніко-економічні показники детального плану території

Назва показників	Одиниця виміру	Значення показників		
		Існуючий стан	Етап від 3 років до 7 років	Етап від 15 років до 20 років
Територія				
Територія в межах проекту	га	11,9198		
Територія в межах благоустрою у тому числі:		8,9700	11,9198	
- площа забудови	м ²	6 065,6	8 446,4	
- зелені насадження (крім зелених насаджень мікрорайонного значення)	»	-	59 147,0	
- вулиці, проїзди, площі (тверде покриття)	»	-	22 106,6	
Відсоток озеленення	%	-	65,9	
Поверховість	пов.	1-2	1-2	
Гранична висота будівель	м	-	15,0	

Всі розміри надані в метрах.













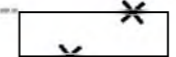
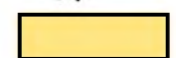
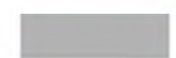

04/02-2019 - ГЧ				
Детальний план території земельної ділянки, розміщеної поза межами села Щенів на території Високопільської сільської ради Черняхівського району Житомирської області				
Змін.	Кільк.	Арк.	№ док.	Дата
ГАП	Муравський			
Перевірив	Муравський			
Розробив	Шляпак І.			
Н. контр.	Ковальчук С.			
Проектний план. План червоних ліній М 1:1000.				ФОП Іщук А.В.

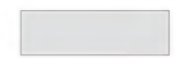
Лист №010181. Підпис і дата. Зам. №в. №

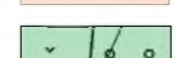
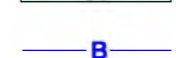
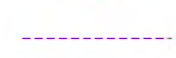
Схема інженерних мереж: Схема організації руху транспорту і пішоходів М 1:2000.



Умовні позначення:

-  - Межі земельної ділянки площею - 11.9198 га (проект).
-  - Межі благоустрою земельної ділянки площею - 8.9700 га (проект).
-  Забудова ділянки (проект)
-  Оточуюча не житлова забудова (існуюча)
-  Демонтаж забудови (проект)
-  Оточуюча житлова забудова (існуюча)
-  Тверде покриття проїздів (проект)
-  Тверде покриття тротуарів (проект)
-  Тверде покриття проїздів (відсів, асфальтобетон, існуюче)
-  Тверде покриття проїздів (грунтове, існуюче)
-  Елементи озеленення, благоустрою (існуючі)
-  Мережа водопроводу (існуюча)
-  Повітряна лінія електропередач 0,4кВ (проект)
-  Межа охоронної зони газопроводу сер. т. (4,0 м.)
-  Межа охоронної зони повітряної лінії електропередач 0,4кВ (2,0 м.)
-  Межа охоронної зони водопроводу (5,0 м.)
-  Напрямок руху транспорту
-  Напрямок руху пішоходів

Інв. № ориг. Підпис і дата Зам. інв. №









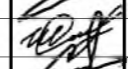

						04/02-2019 - ГЧ		
						Детальний план території земельної ділянки, розміщеної поза межами села Щеніїв на території Високівської сільської ради Черняхівського району Житомирської області		
Змін.	Кільк.	Арк.	№ док.	Підпис	Дата	Стадія	Аркуш	Аркушів
						ДПТ	6	
ГАП	Муравський					Схема інженерних мереж; Схема організації руху транспорту і пішоходів М 1:2000.		
Перевірів	Муравський							
Розробив	Шлапак І.							
Н. контр	Ковальчук С.					ФОП Іщук А.В.		

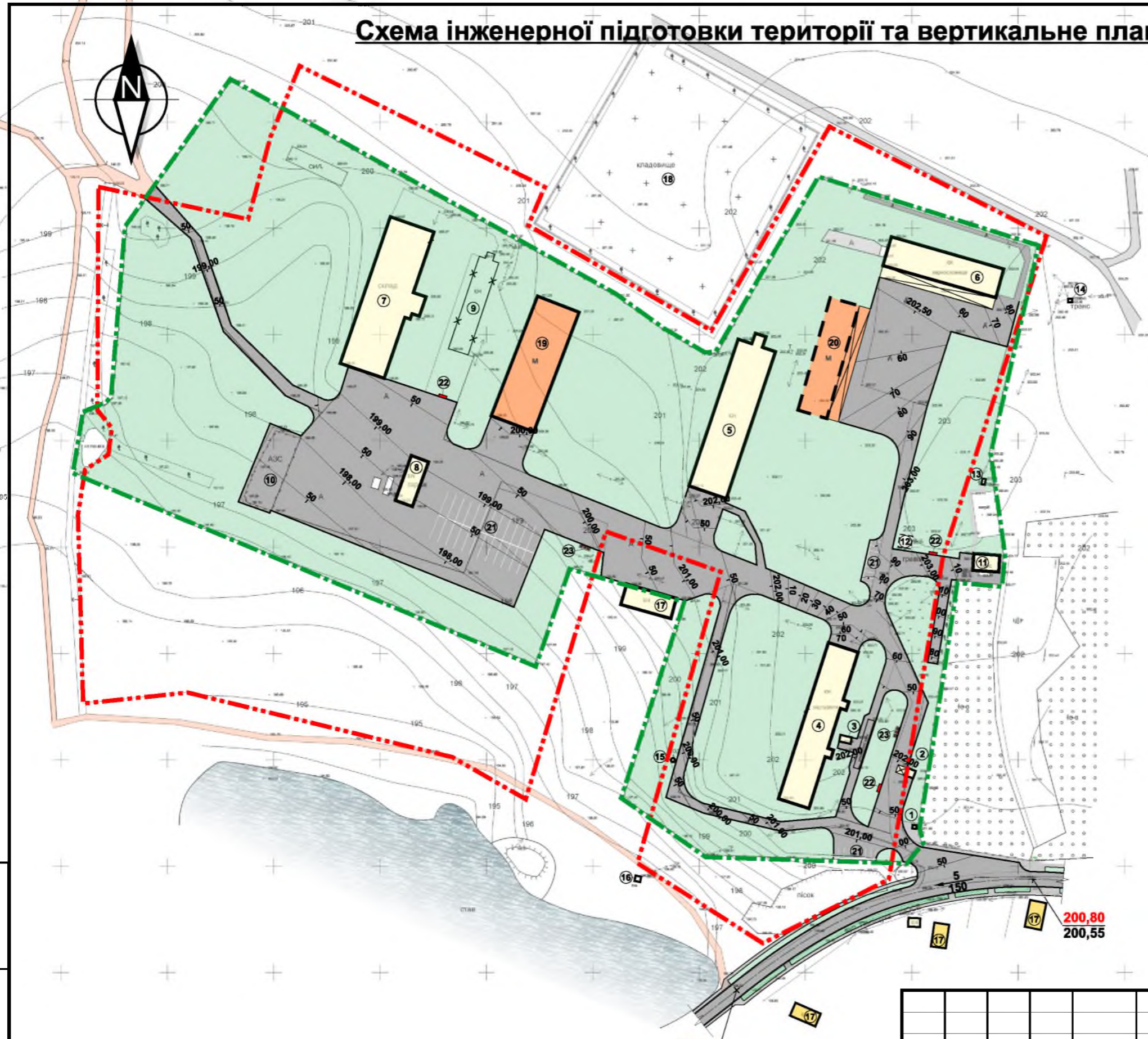
Схема інженерної підготовки території та вертикальне планування М 1:2000.



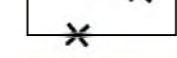

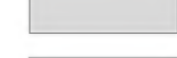
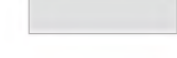
Умовні позначення:

-  - Межі земельної ділянки площею - 11.9198 га (проект).
-  - Межі благоустрою земельної ділянки площею - 8.9700 га (проект).
-  Забудова ділянки (проект)
-  Оточуюча не житлова забудова (існуюча)
-  Демонтаж забудови (проект)
-  Оточуюча житлова забудова (існуюча)
-  Тверде покриття проїздів (проект)
-  Тверде покриття тротуарів (проект)
-  Тверде покриття проїздів (відсів, асфальтобетон, існуюче)
-  Тверде покриття проїздів (грунтове, існуюче)
-  Елементи озеленення, благоустрою (існуючі)

Інв. № ориг.	Підпис і дата	Зам. інв. №

195,75
195,50

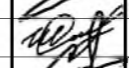
200,80
200,55

						04/02-2019 - ГЧ		
						Детальний план території земельної ділянки, розміщеної поза межами села Щеніїв на території Високівської сільської ради Черняхівського району Житомирської області		
Змін.	Кільк.	Арк.	№ док.	Підпис	Дата	Стадія	Аркуш	Аркушів
						ДПТ	7	
ГАП	Муравський					Схема інженерної підготовки території та вертикальне планування М 1:2000.		ФОП Іщук А.В.
Перевірив	Муравський							
Розробив	Шлапак І.							
Н. контр	Ковальчук С.							

Поперечний профіль вул. Поліщука М 1:100.

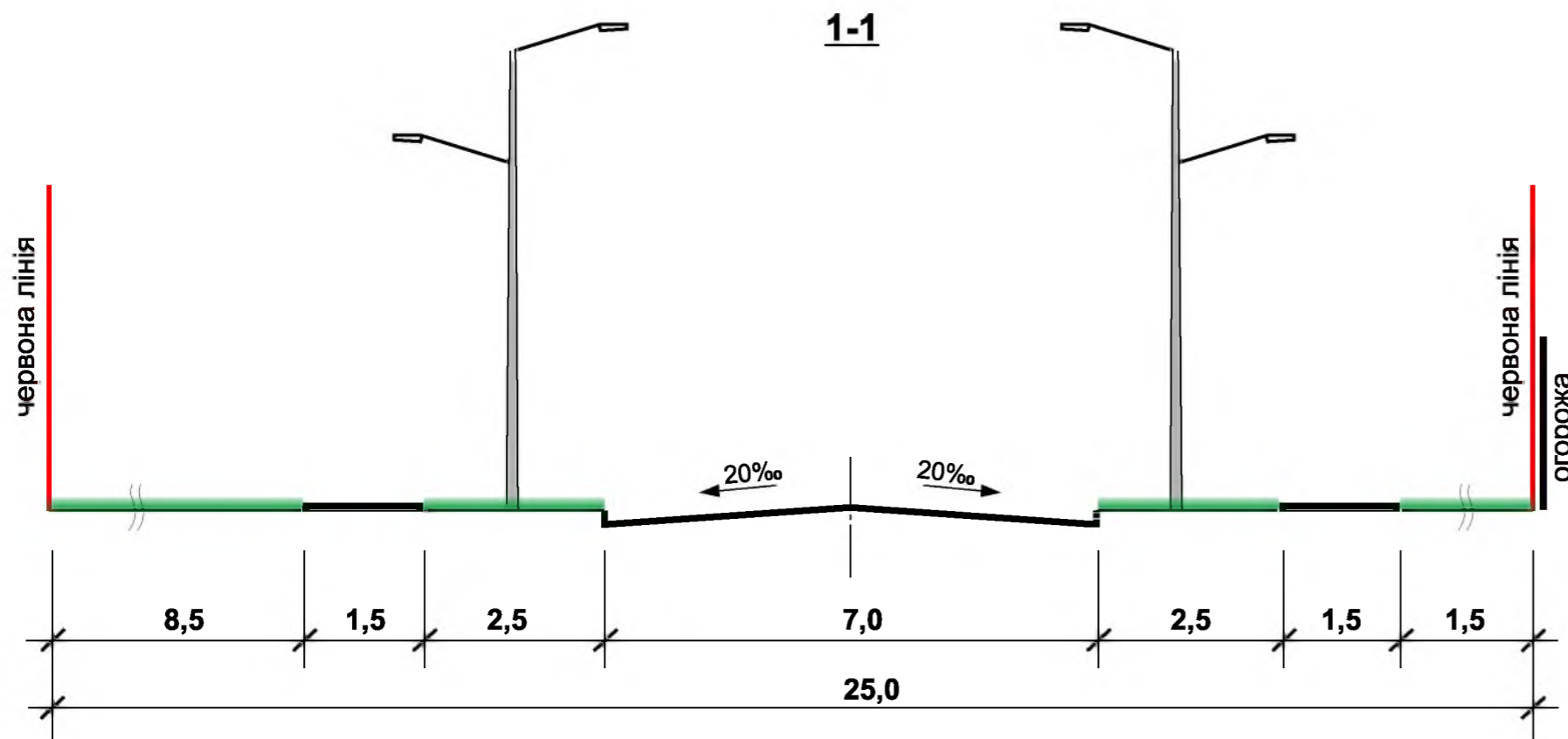

Поперечний профіль проїздів М 1:100.

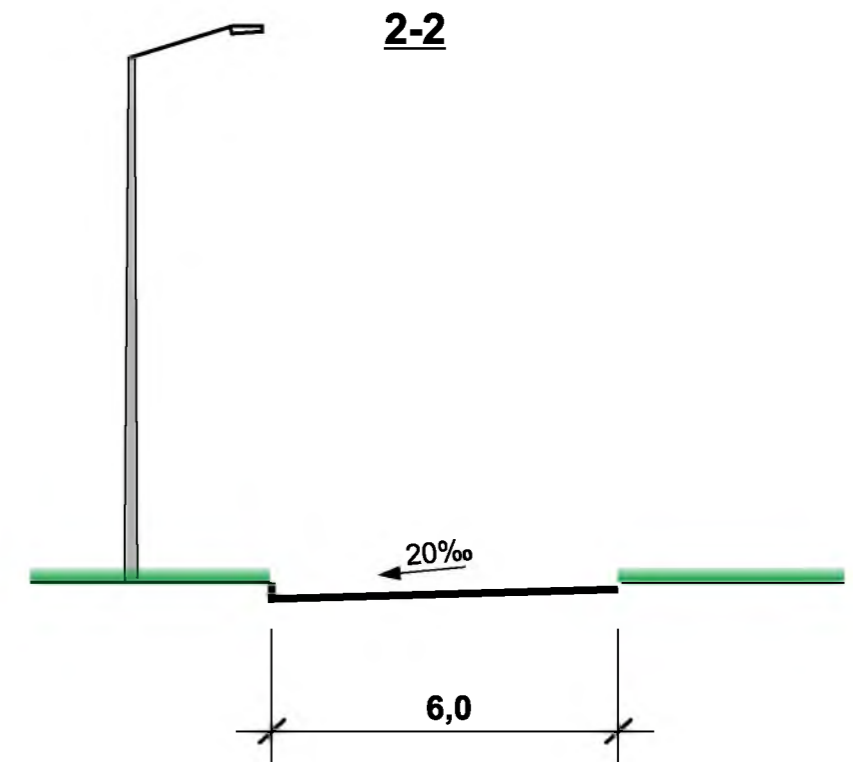

Поперечний профіль проїздів М 1:100.

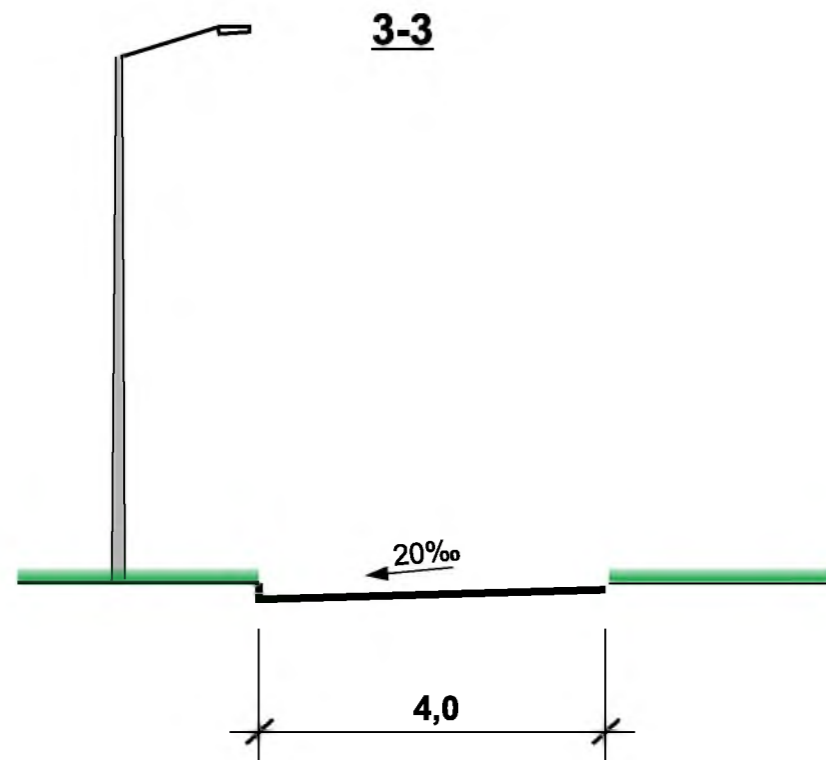

Асфальтобетонне покриття проїздів

- Асфальтобетон гарячий щільний дрібнозернистий тип Б марки І по ДСТУ 9128-84 - 40
- Гарячий щільний асфальтобетон тип Б марки ІІІ, бітум БНД 60/90 за ДСТУ 9128-84 -60
- Щебінь, оброблений бітумом (чорний щебінь) - 160
- Щебінь за ДСТУ 25607-83 -200
- Пісок за ДСТУ 8736-85 -220
- Ущільнений ґрунт К ущ =0.98

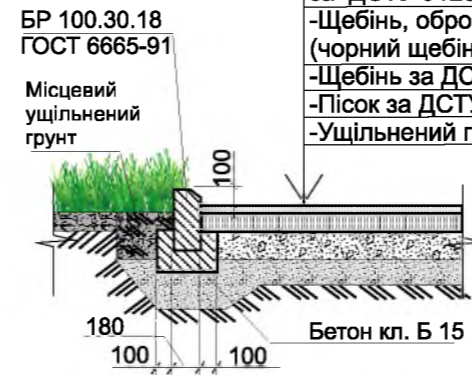

Покриття тротуарною бруківкою

- Бетонна тротуарна бруківка -70
- Цементнопіщана суміш (В30 - цементу10% від ваги суміші) -70
- Щебінь по ГОСТ 25607-83 фр.20-40 -100
- Пісок за ДСТУ 8736-85 -100
- Ущільнений ґрунт К. ущ. =0.98

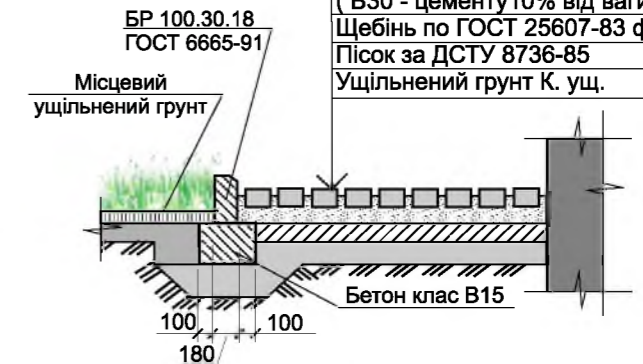

						04/02-2019 - ГЧ		
						Детальний план території земельної ділянки, розміщеної поза межами села Щеніїв на території Високівської сільської ради Черняхівського району Житомирської області		
Змін.	Кільк.	Арк.	№ док.	Підпис	Дата	Стадія	Аркуш	Аркушів
						ДПТ	8	
ГАП	Муравський					Поперечні профілі вулиць М 1:100.		ФОП Ішук А.В.
Перевірив	Муравський							
Розробив	Шлапак І.							
Н. контр	Ковальчук С.							

Інв.№ориг.	Підпис і дата	Зам. інв.№



Інв. № ориг. Підпис і дата Зам. інв. №

						04/02-2019 - ГЧ		
						Детальний план території земельної ділянки, розміщеної поза межами села Щеніїв на території Високівської сільської ради Черняхівського району Житомирської області		
Змін.	Кільк.	Арк.	№ док.	Підпис	Дата	Стадія	Аркуш	Аркушів
						ДПТ	9	
ГАП		Муравський				Фотофіксація існуючого стану.		ФОП Ішук А.В.
Перевірів		Муравський						
Розробив		Шлапак І.						
Н. контр		Ковальчук С.						

Варіант обладнання пожежного пірсу

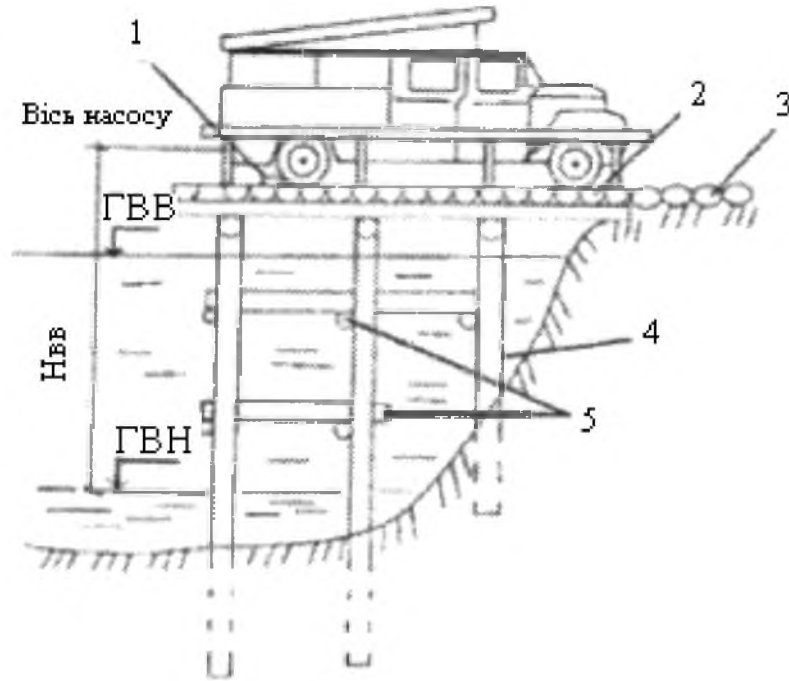

1 – опорний брус; 2 – настил; 3 – кам'яне вимощення; 4 – палі; 5 – бруси зміцнення; ГВВ, ГВН – відповідно горизонт води верхнього й нижнього рівнів; Нвв – висота всмоктування насоса

Для зручності забору води пожежними машинами від природних вододжерел і подачі до місця пожежі слід обладнати їх під'їзними коліями й майданчиками 12 × 12 м, пірсами.

Ширину пірсів, їх конструкцію й матеріал вибирають із розрахунку забезпечення безпечної роботи одночасно трьох найбільш важких за масою пожежних автомобілів

Інв.№ориг.	Підпис і дата	Зам. інв.№

Прив'язаний 04/02-2019 - ГЧ			
Прив'язав	Шлапак І.		
Перевірів	Муравський		